

FI

SV

NO

DA

RU

EN

VIKTIG SÄKERHETSINFORMATION

Förklaring av viktiga ord och symboler som används i denna användarhandbok



Det här är varningssymbolen. Den används för att göra dig uppmärksam på risker för personskador. Följ alla säkerhetsmeddelanden som markeras med denna symbol för att undvika möjliga skador eller dödsolyckor.

⚠ VARNING

VARNING indikerar en risksituation som kan leda till dödsfall eller allvarlig skada om den inte undviks.

⚠ OBSERVERA

OBSERVERA använd tillsammans med varningssymbolen indikerar den en risksituation som kan orsaka mindre eller måttliga skador om den inte undviks.

OBS!

OBS används för att uppmärksamma situationer som inte är kopplade till personskador.

⚠ VARNING

När det finns barn i hemmet är det viktigt att tänka på husdjursdörren när hemmet barnsäkras. Husdjursluckan kan användas felaktigt av ett barn och göra att barnet utsätts för eventuella risker som finns på den andra sidan om husdjursdörren. Köpare/husägare med pool ska se till att husdjursdörren övervakas ständigt och att poolen har lämpliga skyddsbarriärer. Om en ny fara tillkommer inuti eller utanför ditt hem, som kan nås genom husdjursdörren, rekommenderar Radio Systems Corporation att du noga övervakar risken eller tar bort husdjursluckan. Förslutningspanelen eller låset, om sådant används, tillhandahålls av utseendemässiga och energibesparande skäl och är inte avsedda som säkerhetsanordningar. Radio Systems Corporation kan inte hållas ansvarigt för felaktigt bruk och köparen av produkten påtar sig fullständigt ansvar för översikten av den öppning som skapas.

⚠ OBSERVERA

Användaren måste före installationen ta reda på alla byggnadsregler som kan beröras av installationen av husdjursluckan och tillsammans med en behörig byggherre avgöra om installationen är lämplig. Den här husdjursluckan är ingen branddörr. Det är viktigt att ägaren och byggherren bedömer alla risker som kan förekomma inuti eller utanför husdjursluckan och alla risker som kan komma att uppstå genom framtida ändringar av egendomen och dess påverkan av husdjursluckans existens, användning och eventuella felanvändning.



















OBS!

Förvara de här anvisningarna tillsammans med dina viktiga papper. Se till att de överlämnas till eventuella nya ägare till egendomen.

Din PetSafe® husdjurslucka...

Tack för att du valt vårt märke PetSafe®! Vi har som mål att bli det mest tillförlitliga märket för allt som du behöver till ditt husdjur. Vi vill se till att ditt djur är tryggt genom att erbjuda produkter och teknik som skapar den bekvämaste livsstil som ditt djur kan tänka sig. Om du har några frågor, vänligen kontakta vår kundsupport. Det finns en lista med telefonnummer till våra kundsupporter på vår webbplats www.petsafe.net.

För att få bästa möjliga skydd av vår garanti ska du registrera din produkt inom 30 dagar på www.petsafe.net. Genom att registrera den och behålla kvittot kan du dra fördel av produktens fullständiga garanti och om du någonsin behöver ringa kundsupport kommer vi att kunna hjälpa dig snabbare. Vi vill framhålla att den värdefulla information aldrig kommer att lämnas eller säljas till någon. Fullständiga garantiupplysningar finns online på www.petsafe.net.

Liten	 Katt	 Liten hund	 Färlutningspanel	 Passar trädörrar	 Passar tegelväggar	 Passar PVC/ uPVC/metall
Medium	 Medelstor hund	 Färlutningspanel	 Passar trädörrar	 Passar tegelväggar	 Passar PVC/ uPVC/metall	 Den medföljande tunneln passar dörrar av de flesta tjocklekar
Stor	 Stor hund	 Färlutningspanel	 Passar trädörrar	 Passar tegelväggar	 Passar PVC/ uPVC/metall	 Den medföljande tunneln passar dörrar av de flesta tjocklekar

Obs: För varianten Liten av husdjursluckan finns en tunnelförlängning som passar dörrar av de flesta tjocklekar upp till 50 mm tillgänglig att köpa vid behov. Kontakta PetSafe® kundsupport. Alla PetSafe® husdjursluckor passar för alla dörrar, väggar och avdelningar, även om ytterligare material kan komma att krävas.

Reservluckor finns att köpa på Internet

FI

SV

NO

DA

RU

EN

Läs följande anvisningar steg för steg innan du installerar din husdjurslucka.

Verktyg som krävs

- Blyertspenna
- Linjal
- Figursåg eller sticksåg
- Borr
- Ett 5 mm borr
- Skruvmejsel
- Måttband
- Lim
- Sandpapper

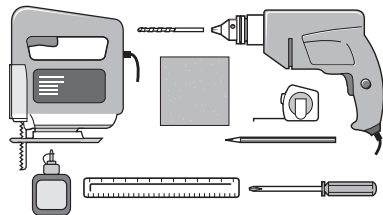

Mätning och utmärkning

Mät djurets maghöjd (Fig. 1).

Märk ut det måttet på utsidan av dörren och rita en rak horisontell linje (Fig. 2).

Tänk på att den här linjen senare blir nederkanten på hålet som du ska säga ut i dörren och att husdjursluckans ram hamnar något lägre. Den här linjen kan behöva höjas något på grund av detta.

FIG.1

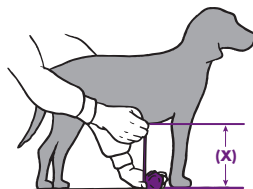
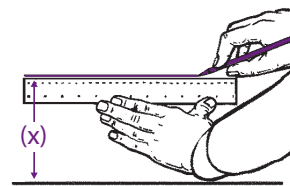

FIG.2



Skära ut hål för husdjursluckan

a) I trä och PVC/uPVC/metall

Hålet som du ska skära ut beror på storleken på husdjursluckan som du har köpt:



Liten: 185 mm x 158 mm

Medium: 281 mm x 237 mm

Stor: 370 mm x 314 mm

Alla dimensioner visas som höjd x bredd (Fig. 3).

Inte rätt skala - för bästa resultat ska du använda den medföljande tillskärningsmallen.

FIG.3

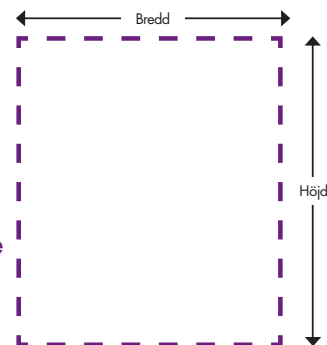

b) På väggar



Passar tegelväggar

Följ anvisningarna för "Trä och PVC/uPVC/metall" och använd medföljande tillskärningsmall. Observera att ytterligare verktyg, material och viss hantverkskänedom kan krävas.

AV SÄKERHETSSKÄL REKOMMENDERAS DET INTE ATT TUNNELN MONTERAS PÅ GLAS.

Montering av tillvalet tunnel



Valfri tunnel

För varianten **Liten** av husdjursluckan finns en tunnelförlängning som passar dörrar av de flesta tjocklekar upp till 50 mm tillgänglig att köpa vid behov. Kontakta PetSafe® kundsupport.

Mät djupet på det utskurna hålet i dörren och kapa de 4 tunnelbitarna till samma djup (X). Sätt ihop de 4 tunnelbitarna till en fyrkant som på bilden och sätt tunneln i den utvändiga ramen (med lucka) på husdjursluckan.

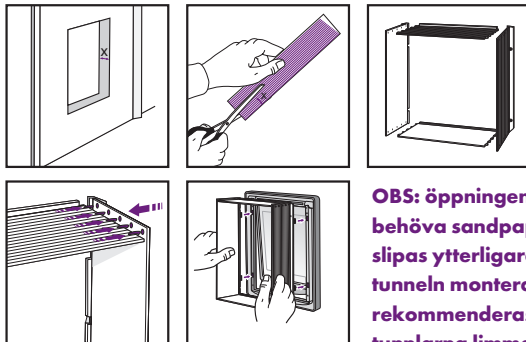

OBS: öppningen kan behöva sandpappas/ slipas ytterligare när tunneln monteras. Det rekommenderas att tunnarna limmas till ramen och till varandra.

Montera husdjursluckan

PetSafe® Husdjurslucka är utrustad med en förslutningspanel på insidan av kåpan.

Om tunnel används ska den monteras i det här steget - läs mer på föregående sida.

Sitt på utsidan av dörren och håll upp den utvändiga ramen (med lucka) mot hålet och märk ut skruvhålen på det sätt som visas (**Fig. 4**).

FIG.4

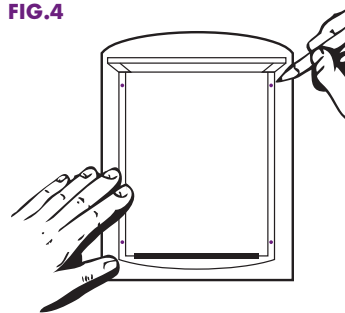
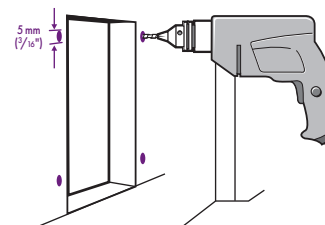

FIG.5



Ta bort husdjursluckan och borra hålen med ett 5 mm borrar (**Fig. 5**).

FI

SV

NO

DA

RU

EN

FI

SV

NO

DA

RU

EN

Placera den inre och yttre ramen i dörren och använd 4 skruvar och muttrar till att skruva fast den i de hål som du borrade tidigare. Var noga med att inte dra åt skruvarna för hårt (**Fig. 6**).

Är skruvarna för långa kan de behöva kapas för att passa dörrens djup. För långa skruvar kan skada husdjursluckan. Skruvarna ska tas bort från husdjursluckan innan de kapas. Fila ned dem så att det inte blir några vassa kanter.

FIG.6

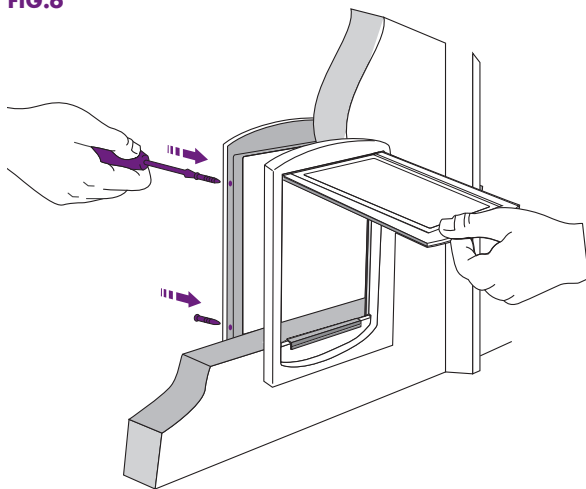

Din PetSafe® husdjurslucka är nu klar att användas.

Lär husdjuret att använda luckan

De flesta djur lär sig att använda husdjursluckan nästan med en gång men det kan hända att vissa är nervösa i början. Följande tips hjälper ditt husdjur att dra största möjliga nytta av friheten utomhus och bekvämligheten inomhus - som du vill att ditt djur ska ha – och som din nya husdjurslucka ger.

Det allra viktigaste är att ha tålamod med djuret. Ha inte för bråttom. Låt ditt husdjur räkna ut själv att det kan gå ut och in genom dörren. Tvinga det inte genom luckan eftersom det kan bli skrämmande.

Många djurägare installerar husdjursluckor direkt efter en flytt. Om det gäller dig ska du vara noga med att ditt djur blir van vid sin nya omgivning innan du installerar husdjursluckan. Ta ut djuret på promenader i koppel och se till att det känner sig tryggt och bekvämt i sin nya inomhusmiljö. Särskilt katter kan utveckla en långvarig rädsla i okända omgivelningar.

När du har installerat husdjursluckan ska du lämna luckan öppen ett tag. Du kan fästa upp den med hjälp av en lång bit maskeringstejp; öppna luckan och fäst ena änden av tejpens på luckan och den andra på ytan ovanför. Se till att den är väl fäst så att den inte råkar falla ned. Låt ditt djur bekanta sig med luckan och gå ut och in som det vill.

Ge ditt djur en anledning att vilja använda luckan. Med katter fungerar det bra med mat. Mata först katten nära dörren på insidan och sedan nära dörren på utsidan. Upprepa så ofta som det krävs. De flesta katter, och särskilt kattungar, har också en stark längtan efter frihet, kanske för att få jaga. Katter är också sociala; de uppskattar att träffa andra katter. Det kan vara en annan anledning för dem att vilja utforska utsidan.

Hundar kan tränas till att använda luckan på några timmar. Hundar reagerar på uppmuntran, upprepning och särskilt på lek, så varför inte använda luckan i en lek? Kasta till exempel en boll genom husdjursluckan. Klappa och uppmuntra hunden när den använder husdjursluckan på rätt sätt. Upprepa detta flera gånger och gratia hunden varje gång den använder husdjursluckan.

Om luckan är något helt nytt för djuret kan det krävas lite tålamod för att lära djuret att använda den. Beröm djuret mycket när det gör framsteg. Det har det förtjänat!

Monteringsanvisningar för reservlucka

1. På kåpans insida, avlägsna förslutningspanelen (om sådan används).
2. Från utsidan av kåpan, lyft upp den u-formade plastbiten för att se de fyra skruvhuvudena.
3. Använd en krysskrummejsel och lossa skruvarna från utsidan och muttrarna från insidan. Den invändiga och den utvändiga ramen ska nu lossna från dörren.
4. Bänd kraftigt men försiktigt loss luckan och u-biten från den utvändiga ramen.
5. Lossa luckan från u-biten genom att luckans gangjärn tas ur u-bitens axlar.
6. Sätt den nya luckan i u-biten och se till att ordet PetSafe® står rätt, från vänster till höger.
7. Sätt tillbaka luckan och u-biten i den utvändiga ramen.
8. Sätt tillbaka den utvändiga och invändiga ramen på dörren och sätt fast dem med de fyra skruvarna och muttrarna. Sätt tillbaka förslutningspanelen om så önskas.

Reservluckor kan köpas på Internet på www.petsafe.net eller genom att kontakta kundsupporten. Besök vår webbsida på www.petsafe.net för en lista över telefonnummer till kundsupport.

Rengöra husdjursluckan

Husdjursluckan är konstruerad i ett material av högsta kvalitet med en härdad lucka som är utformad för att hålla många år. Att torka av den ibland med en fuktig trasa är allt som krävs för att bevara utseendet.

Användarvillkor och ansvarsbegränsning

1. Användarvillkor

Användning av denna produkt kräver att du accepterar alla bestämmelser, villkor och förklaringar som anges här. Användning av denna produkt innebär att du accepterar alla sådana bestämmelser, villkor och förklaringar. Om du inte vill acceptera dessa bestämmelser, villkor och förklaringar ber vi dig skicka tillbaka den oanvända produkten i sin ursprungliga förpackning, på egen bekostnad och risk och till lämpligt kundsupport tillsammans med inköpsbevis för att få en full återbetalning.

2. Lämplig användning

Denna produkt är designad för användning på husdjur när träning önskas. Ditt husdjurs specifika temperament eller storlek/vikt kanske inte lämpar sig för denna produkt (läs mer i den här installationsguiden). Radio Systems Corporation rekommenderar inte att produkten används om ditt husdjur är aggressivt och accepterar inte något ansvar för att bedöma om produkten är lämplig i det enskilda fallet. Om du är osäker på om denna produkt lämpar sig för ditt husdjur, ber vi dig rådfråga veterinär eller certifierad tränare före användning. Rätt användning omfattar, utan begränsning, att läsa igenom hela inpassningsguiden och alla specifika försiktighetsrekommendationer.

3. Ingen olaglig eller förbjuden användning

Denna produkt är endast utformad för att användas på husdjur. Den här anordningen för träning av husdjur är inte avsedd att skada eller provocera. Användning av produkten på annat sätt än den är avsedd för kan utgöra brott mot federal lag, delstatslag eller lokal lagstiftning.

4. Ansvarsbegränsning

Radio Systems Corporation eller dess dotterbolag är under inga omständigheter skadeståndsskyldiga för (i) indirekt skada, straffskadestånd, oförutsedd skada, skadestånd för särskild skada eller följskada och/eller (ii) någon form av skada eller förlust som orsakats av eller är kopplad till en felaktig användning av denna produkt. Köparen övertar alla risker och ansvar för användningen av denna produkt i den utsträckning lagen tillåter. För att undvika alla tvivel ska köparen uppmärksamma att paragraf 4 inte på något sätt begränsar Radio Systems Corporations skadeståndsansvar beträffande dödsfall hos människor, personskada, bedrägeri eller falska uppgifter.

5. Ändringar av Användarvillkoren

Radio Systems Corporation förbehåller sig rätten att emellanåt ändra de villkor, krav och förklaringar som gäller för denna produkt. Om du har underrättats om sådana ändringar innan du börjat använda produkten ska de vara bindande i samma utsträckning som om de ingick i detta avtal.